



ГОСУДАРСТВЕННЫЙ СТАНДАРТ  
СОЮЗА ССР

---

**СРЕДСТВА СКРЕПЛЕНИЯ  
ТАРНО-ШТУЧНЫХ ГРУЗОВ  
В ТРАНСПОРТНЫХ ПАКЕТАХ**

ОБЩИЕ ТРЕБОВАНИЯ

ГОСТ 21650—76

Издание официальное

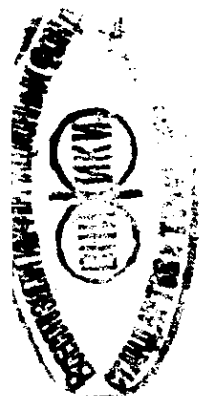

ГОСУДАРСТВЕННЫЙ КОМИТЕТ СССР ПО СТАНДАРТАМ

Москва

**СРЕДСТВА СКРЕПЛЕНИЯ ТАРНО-ШТУЧНЫХ  
ГРУЗОВ В ТРАНСПОРТНЫХ ПАКЕТАХ**

**Общие требования**

Means of fastening tared and break bulk cargoes  
in the loads units. General requirements

**ГОСТ  
21650-76\***

Постановлением Государственного комитета стандартов Совета Министров СССР  
от 25 марта 1976 г. № 695 срок введения установлен

с 01.01.77

Проверен в 1986 г. Постановлением Госстандарта от 17.12.86 № 3937  
срок действия продлен

до 01.01.92

**Несоблюдение стандарта преследуется по закону**

Настоящий стандарт распространяется на одноразовые, многооборотные и несущие средства транспортных пакетов, сформированных на плоских поддонах по ГОСТ 9078—84, специализированных поддонах, подкладках, стяжках, обвязках или без них, и предназначенных для транспортирования транспортом всех видов в прямом и смешанном сообщении и хранения в стеллажах, штабелях.

(Измененная редакция, Изм. № 1, 2).

**1. ОБЩИЕ ТЕХНИЧЕСКИЕ ТРЕБОВАНИЯ**

1.1. Средства скрепления тарно-штучных грузов в транспортных пакетах (далее средства скрепления) должны изготавливаться в соответствии с требованиями настоящего стандарта по технической документации, утвержденной в установленном порядке.

Рекомендуемые средства скрепления приведены в рекомендуемом приложении 1.

1.2. Средства скрепления должны соответствовать требованиям ГОСТ 21929—76.

1.1, 1.2. (Измененная редакция, Изм. № 2).

**Издание официальное**

**Перепечатка воспрещена**

★

\* Переиздание (сентябрь 1987 г.) с Изменениями № 1, 2, утвержденными в декабре 1981 г., декабре 1986 г. (ИУС 2—82; 3—87).

© Издательство стандартов, 1987

1.3. Средства скрепления не должны вызывать повреждений транспортных средств и складского оборудования.

Требования к пакетам, средствам пакетирования, условиям перевозки и перегрузки — по ГОСТ 21929—76 и ГОСТ 21399—75.

**(Измененная редакция, Изм. № 1, 2).**

1.4. Основные параметры и размеры транспортных пакетов, сформированных на плоских поддонах с применением средств скрепления, должны соответствовать требованиям ГОСТ 24597—81.

**(Измененная редакция, Изм. № 2).**

1.5. Масса средств скрепления должна быть не более 3% от номинальной массы брутто пакетов.

1.6. Одноразовые средства скрепления следует изготавливать из материалов, указанных в рекомендуемом приложении 2.

**(Измененная редакция, Изм. № 1).**

1.7. Материалы и конструкцию средств скрепления следует выбирать с учетом физико-механических свойств пакетируемого груза, массы транспортного пакета, типа тары, внешних воздействий и нагрузок, возникающих в процессе транспортирования и хранения.

**(Измененная редакция, Изм. № 2).**

1.8. Средства скрепления должны обеспечивать сохранность пакетов при перевозке всеми видами транспорта при действии инерционных нагрузок с ускорениями до  $29,4 \text{ м/с}^2$ .

1.9. Несущие средства скрепления должны иметь шестикратный запас прочности.

1.10. Средства скрепления должны сохранять свои физико-механические свойства в течение всего срока службы груза.

**(Измененная редакция, Изм. № 1).**

1.11. Средства скрепления должны обеспечивать как ручное, так и механизированное формирование и расформирование пакета.

1.12. На многооборотные средства скрепления наносят маркировку, установленную стандартами на каждый вид многооборотных средств или нормативно-технической документации, утвержденной в установленном порядке.

Маркировка должна содержать:

условные обозначения;

номер партии (серия);

дату изготовления;

грузоподъемность;

товарный знак предприятия-изготовителя.

Маркировка должна наноситься на внешней, удобной для чтения стороне средств скрепления и иметь четкое изображение.

**(Измененная редакция, Изм. № 2).**

## 2. ТРЕБОВАНИЯ БЕЗОПАСНОСТИ

2.1. Средства скрепления не должны иметь острых кромок и выступающих острых граней, которые могут привести к травме обслуживающего персонала.

2.2. При пакетировании опасных грузов средства скрепления должны быть негорючими и не должны создавать искрообразования при их установке, снятии, а также случайном обрыве.

2.3. При наличии в средствах скрепления сварных соединений их качество должно контролироваться в соответствии с правилами, утвержденными Госгортехнадзором СССР.

2.4. (Исключен, Изм. № 1).

2.5. Перед каждым применением многооборотные средства скрепления должны подвергаться осмотру и контролю на соответствие их технической документации.

---

Одноразовые средства скрепления тарно-штучных грузов в пакетах

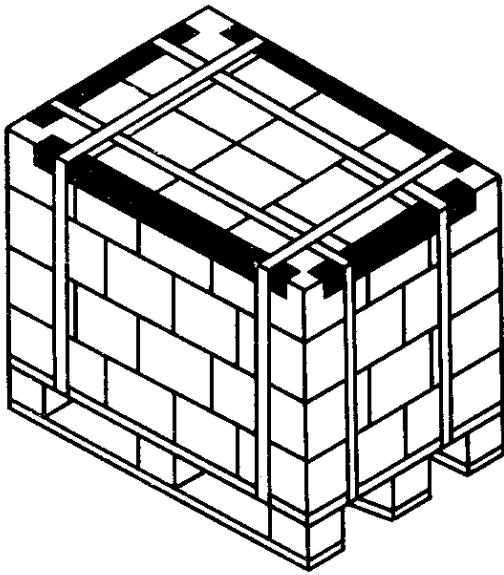

а

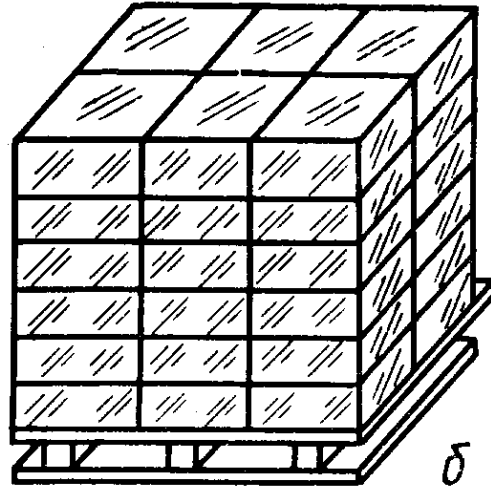

б

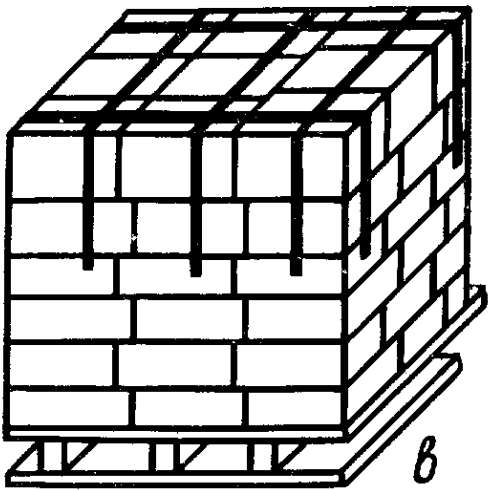

в

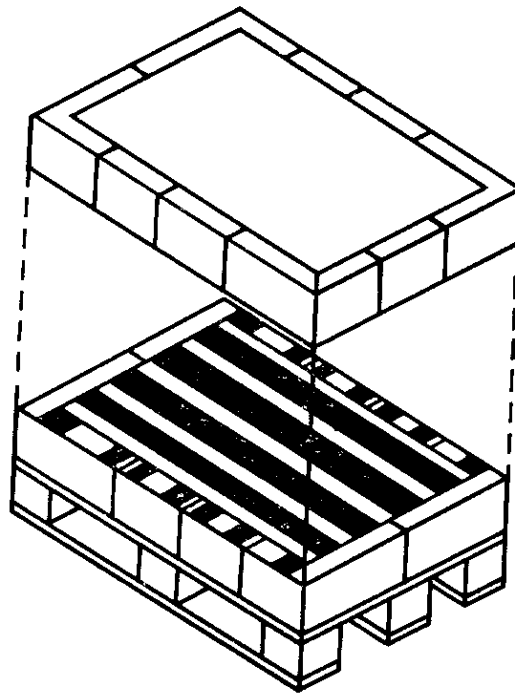

г

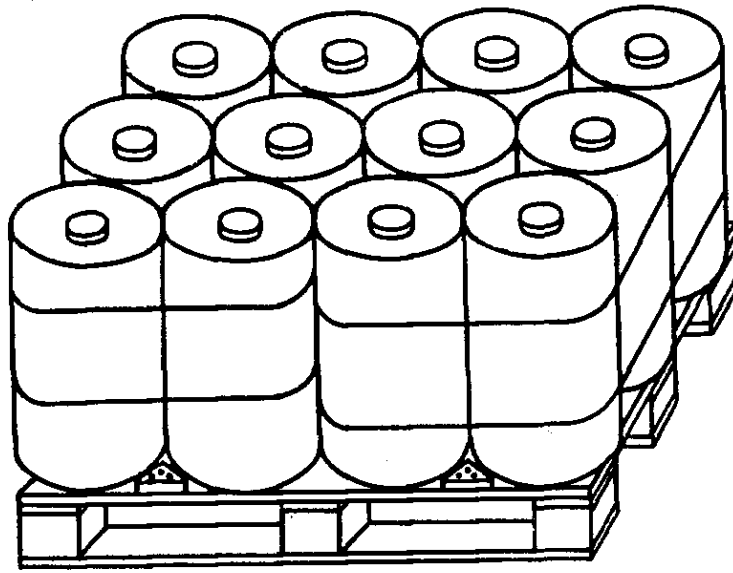
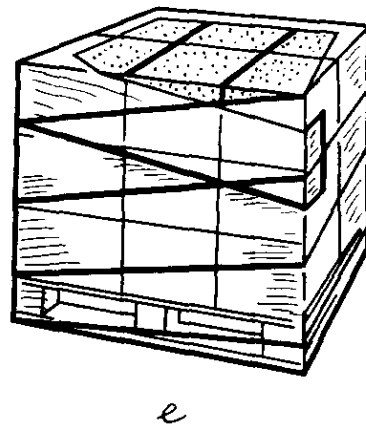
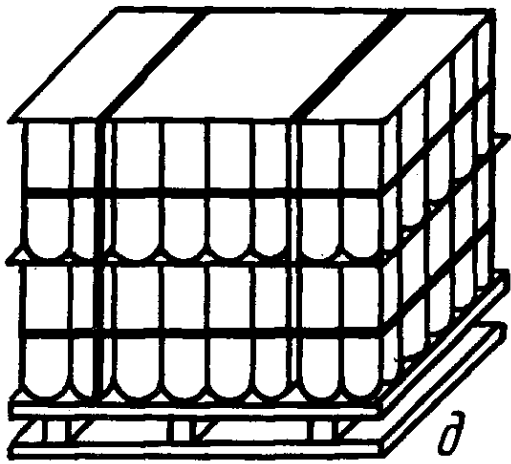

а — скрепление при помощи клея, ленты и уголков; б — скрепление пакетирующей пленкой; в — скрепление клейкой лентой; г — скрепление при помощи клея и крафт-бумаги; д — скрепление проволокой с применением картонных прокладок; е — скрепление при помощи растягивающейся пленки; ж — скрепление барабанов на поддоне.

Многооборотные средства скрепления тарно-штучных грузов в пакете

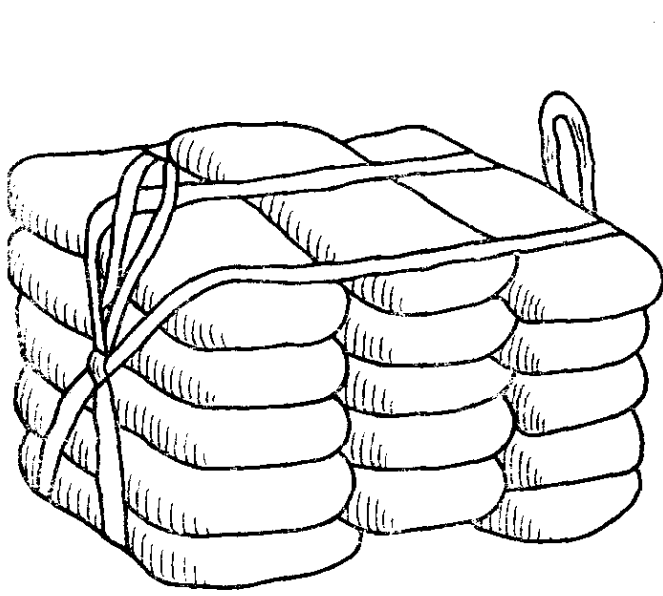

а

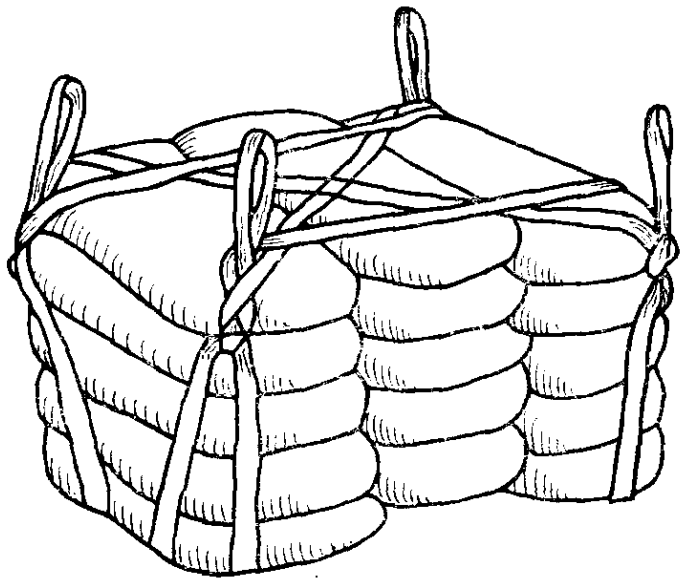

б

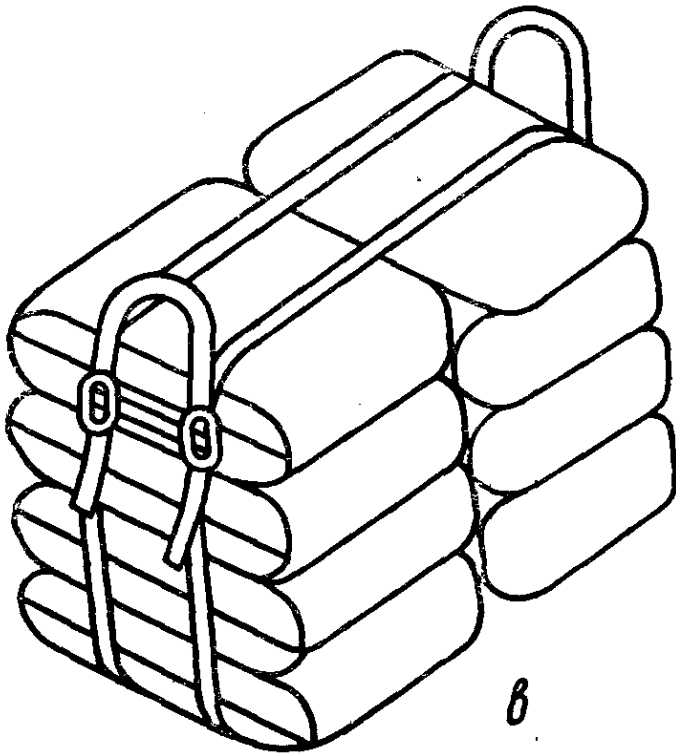

в

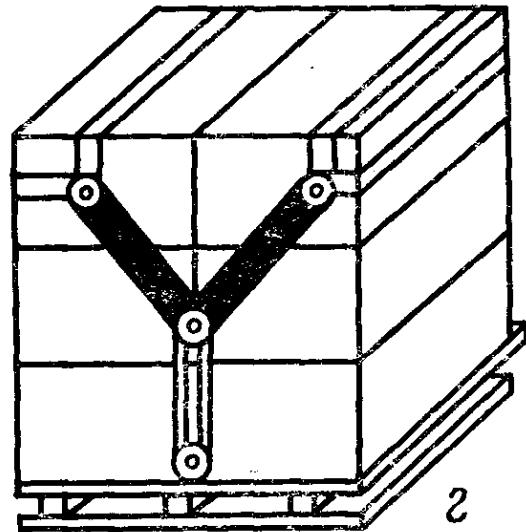

г

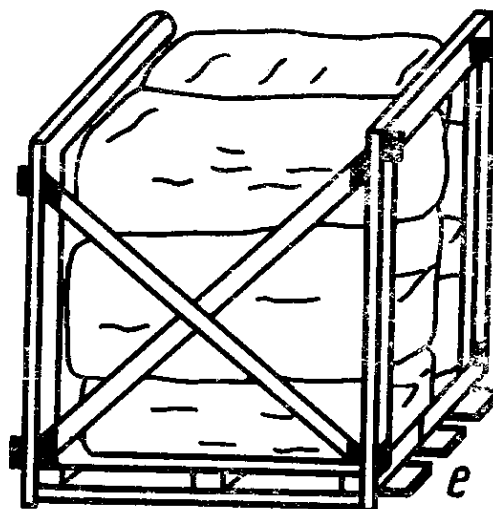
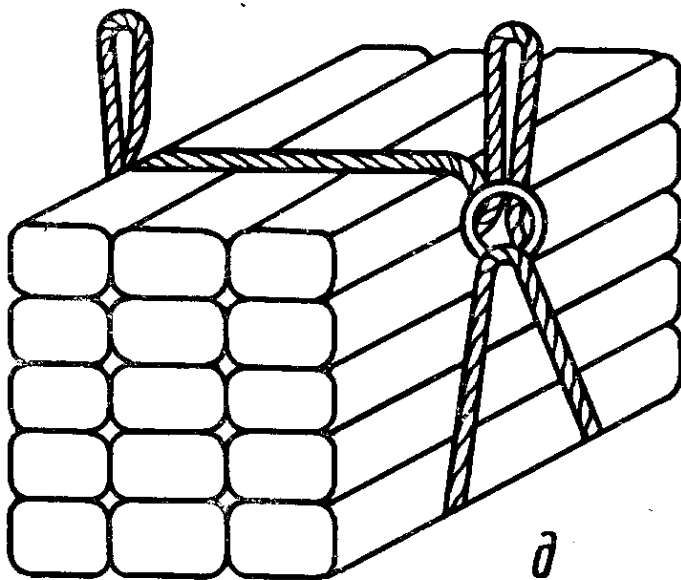

а — скрепление при помощи строп УСК; б — скрепление при помощи строп СПО-4;  
в, д — гибкие пакетирующие стропы; г — металлическая стяжка; е — кассета.

(Измененная редакция, Изм. № 2).

---



**Материалы для средства скрепления тарно-штучных грузов в пакетах**

Наименование материала	Обозначение документа
Проволока стальная низкоуглеродистая общего назначения	ГОСТ 3282—74
Лента стальная горячекатаная	ГОСТ 6009—74
Лента стальная холоднокатаная низкоуглеродистой стали	ГОСТ 503—81
Сталь горячекатаная круглая	ГОСТ 2590—71
Катанка алюминиевая марки АКЛП	ГОСТ 13843—78
Синтетические канаты и ленты Лента склеивающая техническая Полипропиленовый шпагат Пленка полиэтиленовая термоусадочная Стальные канаты	По технической документации, утвержденной в установленном порядке,  по ГОСТ 25951—83; пленка полиэтиленовая по ГОСТ 10354—82

**(Измененная редакция, Изм. № 1, 2).**

Редактор *В. М. Лысенкина*  
Технический редактор *Э. В. Митяй*  
Корректор *С. И. Ковалева*

Сдано в наб. 16.06.87 Подп. в печ. 02.10.87 0,75 усл. п. л. 0,75 усл. кр.-отт. 0,38 уч.-изд. л.  
Тираж 6000 Цена 3 коп.

---

Ордена «Знак Почета» Издательство стандартов, 123840, Москва, ГСП,  
Новопресненский пер., д. 3.  
Вильвюсская типография Издательства стандартов, ул. Миндауго, 12/14. Зак. 3237.